



EAC



АППАРАТ ДЛЯ ВЫВАРКИ ВОСКА серия АВВ 6.0



**Руководство по эксплуатации
АВЕ 077.000.000 РЭ**

Декларация о соответствии
ЕАЭС N RU Д-РУ.РА10.В.96564/23 от 26.12.2023

Мобильное Приложение АВЕРОН:

для Android



для iOS



для Huawei



1 ОБЩИЕ ПОЛОЖЕНИЯ

1.1 Настоящее Руководство по эксплуатации распространяется на Аппарат для выварки воска, серия АВВ, АВЕ 27.90.11-075-52331864-2023 ТУ, (далее - **АВВ**).

1.2 Установка и эксплуатация **АВВ** должны проводиться в соответствии с требованиями, изложенными в настоящем Руководстве.

1.3 Особенности

- Ручное переключение режимов вымывания воска «стационарный душ / ручная лейка» с помощью шарового крана.
- Контроль температуры воды при помощи датчика.
- Просторная и информативная панель управления с 2-х строчным индикатором и 4 кнопками.

2 ХАРАКТЕРИСТИКИ

2.1 Условия эксплуатации

- температура окружающая 10...35°C
- влажность при 25 °С, не более80 %

2.2 Основные технические характеристики

- температура нагрева 65...95°C
- шаг установки температуры1°C
- длительность выдержки 1 мин...99 мин
- шаг выдержки 1 мин
- вместимость до 6 полукювет КЮВЕТА 1.0
- объем, рабочая емкость35 л
- электропитание*~220/230В 50/60Гц 15А
- потребляемая мощность, не более3500 Вт
- габариты, не более 660×460×565 мм
- масса, не более 11 кг
- режим работыпродолжительный

* - вставка плавкая ВП2-1-15А-250В- 2 шт

3 МЕРЫ БЕЗОПАСНОСТИ

Розетка сети питания ~220В должна иметь контакт защитного заземления. Для смены предохранителей отключите сетевой шнур **АВВ** от розетки ~220/230В 50/60Гц.

Надежно фиксируйте шланг для слива воды на выходном штуцере хомутом, второй конец в технологической емкости.

Опасайтесь прикосновений к нагретым поверхностям рабочей емкости, крышки.

Опасайтесь пара. При работе и открывании крышки используйте перчатки.

ВНИМАНИЕ!

Не подвергайте **АВВ** механическим воздействиям, не изменяйте его конструкцию. Не включайте **АВВ** со снятой боковой крышкой.

4 РЕЖИМЫ РАБОТЫ

ИСХОДНОЕ - после включения питания **ABB**, через 2 сек после включения;

КОРРЕКЦИЯ ПАРАМЕТРОВ – для установки требуемых параметров;

ВЫПОЛНЕНИЕ ПРОГРАММЫ – автоматическое выполнение программы из последовательных участков НАГРЕВ-ВЫДЕРЖКА с заданными параметрами (температура, время выдержки).

РУЧНОЕ ПЕРЕКЛЮЧЕНИЕ РЕЖИМОВ ВЫМЫВАНИЯ ВОСКА с помощью шарового крана (4), имеет три положения, рис.1:



Рис.1

Ⓘ - стационарный душ (10)

Ⓜ - ручная лейка (5)

ⓂⓂ - одновременная работа стационарного душа и ручной лейки

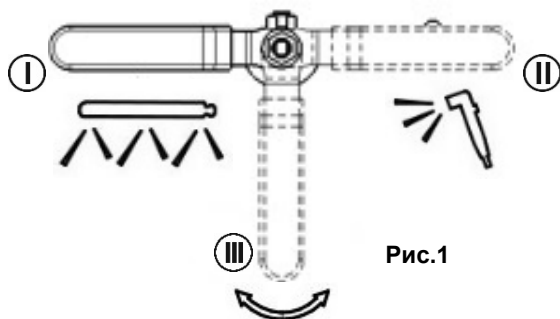
Назначение кнопок

Режим	Кнопки	Действия
КОРРЕКЦИЯ ПАРАМЕТРОВ	 	- переход к следующему параметру - коррекция выбранного параметра - запуск, продолжение исполнения программы
ВЫПОЛНЕНИЕ ПРОГРАММЫ	 	- просмотр и коррекция параметров программы - прерывание программы
Сообщение о прерывании программы	 	- вернуться к выполнению программы - завершить выполнение программы и выход в коррекцию параметров
Сообщение о завершении работы		- переход в режим Коррекции параметров

5 ОСОБЕННОСТИ КОНСТРУКЦИИ И КОМПЛЕКТНОСТЬ

Наименование	Обозначение на рис.2	Кол-во
Аппарат для выварки воска АBB 6.0	1	1
Крышка емкости	2	1
Панель управления	3	
Шаровый кран для переключения режимов вымывания воска	4	
Ручная лейка	5	
Держатель ручной лейки	6	1
Тумблер включения АBB	7	
Сетевой шнур с вилкой	8	
Штуцер для шланга с кольцом уплотнительным (для слива воды)	9	1
Стационарный душ	10	
Корзина	11	2
Поддон нижний	12	1
Кран сброса воды	13	
Шланг сливной с хомутом		1
Перчатки для горячей воды, комплект		1
Прокладка резиновая с сеткой		1
Руководство по эксплуатации АBE 077.000.000 PЭ		

ВНИМАНИЕ!

Допускаются незначительные неоднородности (разводы) декоративного покрытия рабочей емкости, крышки, внутренних элементов после проведения приемо-сдаточных испытаний **АBB**.

Изготовитель вправе вносить в конструкцию изменения, не ухудшающие потребительские свойства изделия.



Рис.2

6 ЭКСПЛУАТАЦИЯ

6.1 Подготовка

- распакуйте, при выявлении нарушений тары, внешнего вида и комплектности зафиксируйте их и обратитесь к Поставщику;
- выдержите при комнатной температуре 4 часа, если находился в холоде;
- удалите защитную пленку с индикатора панели управления;

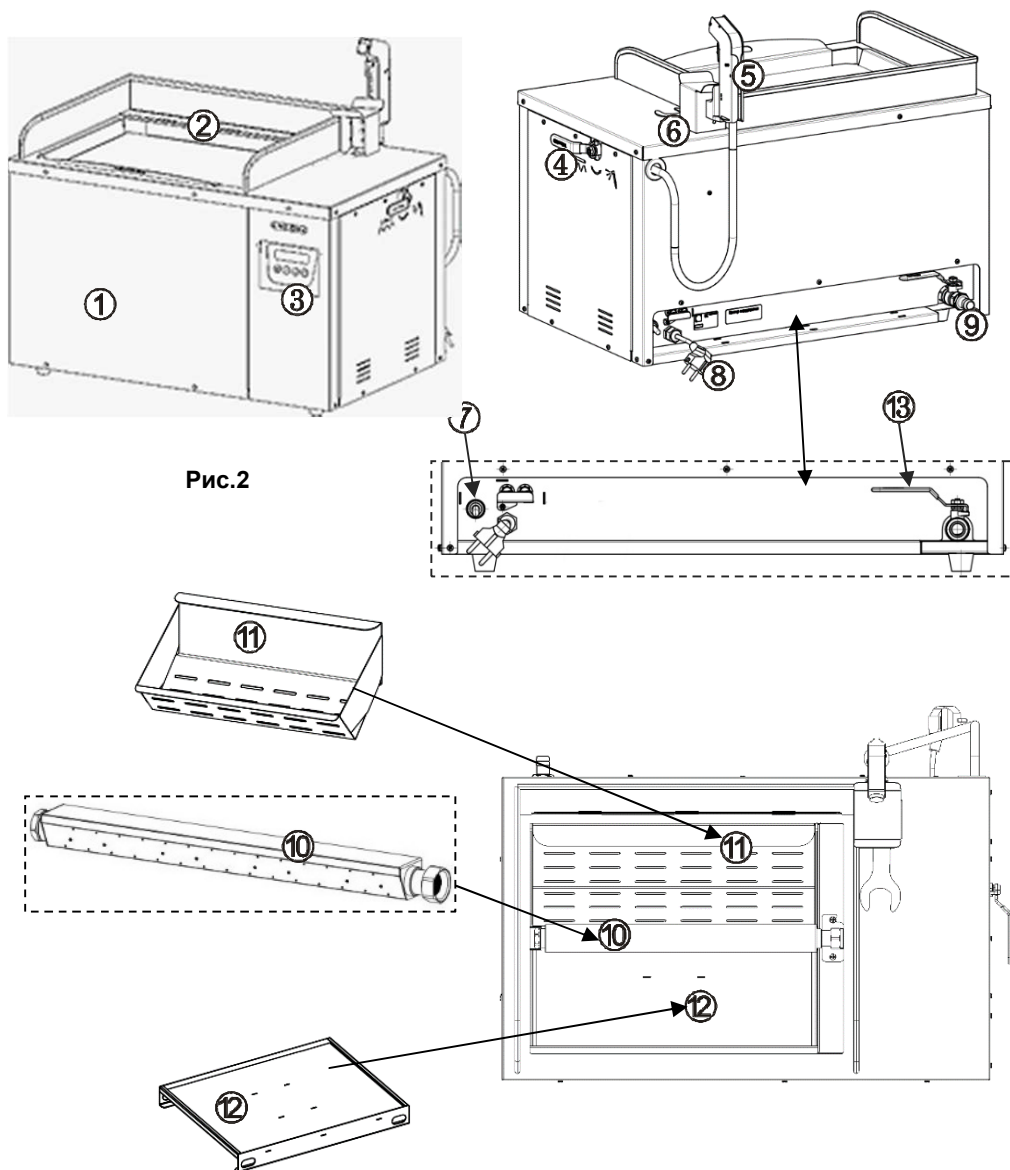
- подсоедините шланг для слива воды к выходному штуцеру **(9)**, шланг выведите в технологическую емкость или канал (см. Меры безопасности);
- переключите кран **(4)** в положение **(1)**;
- наполните емкость **водопроводной** водой до касания водой кювет, до корзины;
- поместите кюветы, требующие выварки воска, в корзины **(11)**;
- закройте крышку **(2)**, включите вилку сетевого шнура **(8)** в розетку.

6.2 Работа

6.2.1 ИСХОДНОЕ (после включения питания) - нагреватель выключен, на индикаторе отображается начальная заставка.



Переход в КОРРЕКЦИЮ ПАРАМЕТРОВ через 2 сек.

6.2.2 КОРРЕКЦИЯ ПАРАМЕТРОВ - на индикаторе:

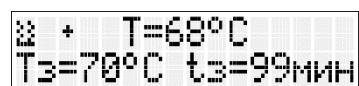

T – текущая измеряемая температура.

Tz и tz – задаваемые температура и время выдержки.

Выбор изменяемого параметра (**Tz**, **tz**) осуществляйте последовательными нажатиями **(☰)**. Доступный для коррекции параметр мигает.

Измените значения параметра – **(▼) (▲)**. Установленные значения сохраняются автоматически при запуске программы. При удержании в течение 1 сек - изменение производится автоматически. Остановка – отпуская соответствующей кнопки.

ВНИМАНИЕ!

В процессе выполнения программы на участках **НАГРЕВ** и **ВЫДЕРЖКА** возможна коррекция температуры и времени выдержки.

При переходе на участок **ВЫДЕРЖКА** допускается температурный выбег, не влияющий на технологический процесс.

6.2.3 Автоматическое выполнение программы с заданными параметрами

6.2.3.1 Запуск программы

Для запуска выполнения программы нажмите **(☺)** из режима КОРРЕКЦИИ ПАРАМЕТРОВ.

Индикация при запуске:

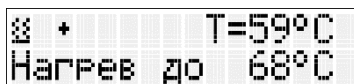

6.2.3.2 Исполнение программы

Во время исполнения программы на индикаторе отображается информация о выполняемом участке: заданная и текущая температура или заданная температура и текущее время выдержки.

+ -> * – индикация работы помпы

☒ -> ☒ – индикация нагрева

При индикации:

☒ + T=59°C
Нагрев до 68°C

- при выполнении участка **НАГРЕВ**
Нагрев до XX – нагрев до XX температуры
T – текущая температура

☒ * T=65°C
Выдержка 09:22



- при выполнении участка **ВЫДЕРЖКА**
Выдержка XX:XX – XX:XX оставшееся время выдержки
T – текущая температура

Во время исполнения программы возможна коррекция ее параметров при нажатии .

Если в результате коррекции на участке выдержки установленная температура стала выше текущей более чем на 5°C, то осуществляется автоматический переход на соответствующий участок нагрева.

6.2.3.3 Прерывание программы

Остановить?
(↵) Нет / (↵) Да

Для прерывания выполнения программы нажмите  и подтвердите . При этом **АВВ** перейдет в состояние **Завершение работы**.

Отмена прерывания программы (до подтверждения) – .

6.2.3.4 Завершение работы

Если температура выше 90°C, **АВВ** перейдет в режим охлаждения, после которого завершит выполнение программы.

Охлаждение
T=93°C 00:23

По завершении выполнения программы индикация сообщения и звучит периодический звуковой сигнал:

Процесс завершен

При нажатии  **АВВ** возвращается в режим **КОРРЕКЦИИ ПАРАМЕТРОВ**.





Пользуясь перчатками из комплекта поставки, осторожно откройте крышку и достаньте кюветы. Для удобства установите крышку за отгиб перед защитным экраном.

6.2.4 При пропадании и последующем восстановлении питания **АВВ** восстановит ход программы при условии, что вода остыла меньше, чем на 10°C. Будет показана разница температур до включения и после и предложено остановить или продолжить программу. При этом программа будет выполняться на фоне до выбора пользователя.

dT= 5 прервать?
(↵) Нет / (↵) Да



6.2.5 По окончании работ выключите электропитание сетевым тумблером. При длительных перерывах в работе – выньте вилку из розетки сети.

6.3 Сервисные программы

Сервисные программы содержат дополнительные функции прибора, не связанные с его основной работой. Для перехода к сервисным программам нужно удерживать . Переключение программ нажатием  , вход в программу нажатием .

6.3.1 Отложенный старт

У **ABB** есть функция отложенного старта, которая автоматически запускает программу с последними установленными параметрами после заданного времени.

Зайдите в сервисный режим, с помощью   пролистайте до меню «Отлож. запуск».

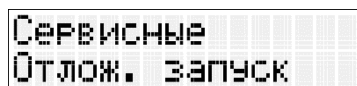



Зайдите в него с помощью 
Установите нужную задержку до запуска:
Формат: ЧЧ:ММ



Запустите отсчет 

6.3.2 Поддержание температуры вне рабочего режима

У **ABB** есть функция поддержания температуры вне работы программы.

Зайдите в сервисный режим, с помощью   пролистайте до меню «Т поддержания».

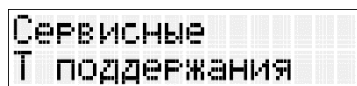

Зайдите в него с помощью 



Тп - температура, которую будет поддерживать;
Т - текущая температура;
Вкл./Выкл. - состояние функции (включена, выключена).

Параметр **Тп** меняется с помощью  .

Включение/выключение функции по нажатию .

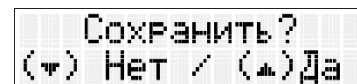

Нажмите , сохранить/не сохранить.

Предназначено для смены языка интерфейса.

6.3.4 Версии ПО

Предназначено для отслеживания версии ПО, установленного в прибор.

Сверху отображается версия ПО, снизу дата.

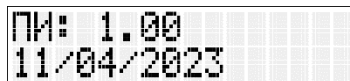

6.3.5 Разрешения

В данном меню можно отключить формирование ошибок. Используется в случае частого формирования ложных ошибок.

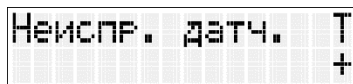

+ - формирование ошибки включено.

- - формирование ошибки выключено.

Переключение между ошибками по нажатию .

Включить/выключить ошибку нажатием кнопок  .

Сохранить изменения и выйти нажатием .

6.4 Ручное переключение режимов вымыывания воска

Пуск помпы при температуре более 65°C - стационарный душ (10) включается одновременно. Если температура ниже 65°C на экране появится предупреждение, сопровождаемое коротким звуковым сигналом.

Кран (4) переключите в необходимое положение, см. рис. 1.

Включите ручную лейку (5) нажатием на кнопку на корпусе лейки.

7 ТРАНСПОРТИРОВАНИЕ И ХРАНЕНИЕ

7.1 Транспортирование **АВВ** проводится в таре изготовителя всеми видами крытых транспортных средств по действующим для них правилам.

Условия транспортирования: температура от минус 50 до 50°C, относительная влажность до 100% при температуре 25°C.

7.2 АВВ должен храниться на закрытых складах в упаковке предприятия-изготовителя, на стеллажах в один ряд при температуре от минус 50 до 40°C и относительной влажности до 98% при температуре 25°C. Не допускается хранение **АВВ** совместно с кислотами и щелочами.

8 ТЕХНИЧЕСКОЕ ОБСЛУЖИВАНИЕ

ВНИМАНИЕ!

Техническое обслуживание проводите только когда **АВВ** остынет, при отключенном от электросети.

8.1 Рекомендуется регулярно чистить рабочую емкость:

- Удаляйте из емкости остатки воска для поддержания постоянных хороших результатов при выварке воска с моделей, для исключения накопления отложений в элементах циркуляции воды и дальнейшего его попадания в сливную систему.
- Очищайте поддон (12) от скопившихся отложений и частиц мусора.
- При засорении прочищайте сливную систему.

8.2 По мере накопления конденсата и загрязнений на поверхностях аппарата проводите очистку мягкой сухой тканью или губкой.

8.3 Контролируйте уровень воды в емкости.

ВНИМАНИЕ!

Если уровень воды достиг уровня нагревательного элемента, **ОБЯЗАТЕЛЬНО** долийте воду.

8.4 Замена воды.

В зависимости от интенсивности работы, но не реже чем раз в неделю, замените воду.

Ежедневно удаляйте с поверхности воды восковую пленку. При остывшем аппарате воск, растворенный в воде, соберется тонким слоем на ее поверхности. Извлеките корзины **(11)**. Застывший слой воска вместе с другими примесями соберите с поверхности воды.

Вода из бака удаляется с помощью сливного шланга, входящего в комплект поставки. Для этого подсоедините шланг через штуцер **(9)** к крану **(13)**. Слейте воду в промежуточную емкость или непосредственно в канализационную систему.

Извлеките поддон **(12)** с оставшимся воском и иными загрязнениями из емкости. Закройте кран **(13)** и промойте емкость небольшим количеством воды. Слейте эту воду через кран **(13)**.

Наполните емкость свежей водой, как это указано в п.6.1. После полной и тщательной очистки с удалением воскового слоя включите **АВВ**.

8.5 Прочистка стационарного душа и лейки.

При необходимости проверяйте и очищайте отверстия стационарного душа и ручной лейки:

- удалите накопившиеся загрязнения в отверстиях;
- промойте душ/лейку под струей горячей воды.

Для снятия стационарного душа используйте ключ, в комплект поставки не входит. Открутите накидную гайку одной стороной ключа. При снятии стационарного душа придерживайте резиновую прокладку под накидной гайкой. Второй стороной ключа можно выкрутить заглушку на торце стационарного душа для возможности прочистки его внутреннего канала.

Установка стационарного душа производится в обратной последовательности.

ВНИМАНИЕ!

При установке убедитесь, что отверстия по сторонам стационарного душа направлены вниз, прокладка с сеткой установлена под накидную гайку.

8.6 Устранение воздушной пробки.

Если после смены воды в баке во время выполнения программы, вода из стационарного душа или ручной лейки не течет, есть вероятность появления воздушной пробки в водяном тракте.

Для устранения воздушной пробки:

- прервите программу;
- убедитесь в правильном уровне воды в баке;
- переключите краном поток воды на ручную лейку, периодически нажимайте на кнопку до появления устойчивого потока воды.

Если температура воды недостаточна для включения насоса, включите поддержание температуры выше 65°C (см. пункт 6.3.2).

9 УТИЛИЗАЦИЯ

В составе **АВВ** не содержится драгметаллов и опасных веществ. Специальных мер по утилизации (уничтожению) **АВВ** не требуется.

10 УСТРАНЕНИЕ НЕИСПРАВНОСТЕЙ

Индикация	Причина	Что делать
«Неиспр. датч. Т»	Неисправный датчик температуры	Обратиться в сервис ☎
«Неиспр. нагреватель»	Неисправный нагреватель	Обратиться в сервис ☎
«Пробой симистора»	Неисправный электронный ключ	Обратиться в сервис ☎
«Сбой по питанию»	Питание сети отсутствовало, и температура воды уменьшилась более, чем на 10 градусов	Проверить соответствие сетевого напряжения заданным требованиям

11 ГАРАНТИИ

11.1 Изготовитель гарантирует соответствие **АВВ** требованиям действующей технической документации в случае соблюдения Потребителем условий эксплуатации, транспортирования и хранения согласно настоящему Руководству.

11.2 Гарантийный срок – 24 месяца с даты продажи или, если она не указана, то с даты выпуска предприятием-изготовителем.

Средний срок службы - 3 года. По истечении срока службы Изготовитель не несет ответственность за обеспечение возможности использования **АВВ** по назначению, включая его безопасность. Критерием предельного состояния является невозможность или технико-экономическая нецелесообразность восстановления работоспособности **АВВ**.

11.3 Претензии на гарантию не принимаются при наличии механических повреждений или не санкционированного Изготовителем доступа в конструкцию.

11.4 Изготовитель (Представительство) осуществляет бесплатно ремонт или замену продукции в течение гарантийного срока эксплуатации, при выполнении п.п.11.1, 11.3, по письменной заявке владельца, с предъявлением настоящего Руководства или копии документа, подтверждающих покупку (чек, платежное поручение) и комплектацию продукции, предоставляемой:

- для замены – согласно покупной комплектации;
- для ремонта – по согласованию с исполнителем, осуществляющим ремонт.

11.5 Для замены или ремонта продукция предоставляется в упаковке Изготовителя в ЧИСТОМ виде. Устранение повреждений, полученных при доставке, и работы по приведению в надлежащий вид осуществляются за счет владельца оборудования.

Изготовитель:

ООО "ВЕГА-ПРО"

www.averon.ru

Юр. адрес: 620146, Свердловская обл., г.о. город Екатеринбург,

г. Екатеринбург, ул. Фурманова, 127, пом. 1,

тел.: +7 343 311 11 21

feedback@averon.ru

Адрес производства: 620902, РФ, Свердловская область,

город Екатеринбург, г.о. Екатеринбург, ул. Николы Тесла, стр. 4

бесплатный звонок по РФ:

8 800 700 12 20

Сервис-центр: бесплатный звонок по РФ

8 800 700 11 02

СВИДЕТЕЛЬСТВО О ПРИЕМКЕ

Настоящим подтверждается соответствие требованиям технической документации

Исправления не допускаются

АВВ 6.0	
Заводской номер	
Контролер ООО «ВЕГА-ПРО»	
Дата выпуска _____	Упаковщик _____
Дата продажи _____	Продавец _____

Если поле даты продажи не заполнено или исправлено, то гарантия исчисляется с даты выпуска.